



ELETTROPROGETTI STUDIO ASSOCIATO DI SEGAT E CONTI STUDIO DI PROGETTAZIONE - INGEGNERIA ELETTRICA

- 🏠 VIA MAZZINI 2/M, 13836 COSSATO (BI) - ITALY
- ☎ +39 349.5650962 (Segat Filippo) - +39 340.5090400 (Conti Marco)
- ✉ info@elettroprogetti.net
- 🌐 <https://www.elettroprogetti.net>

CURRICULUM PROFESSIONALE

Aggiornato al 20/12/2024

ELETTROPROGETTI STUDIO ASSOCIATO

è uno studio di ingegneria con sede in Cossato nella provincia di Biella; è costituito attualmente da due professionisti iscritti ai rispettivi ordini professionali e vanta una comprovata esperienza pluriennale nel campo della consulenza, della progettazione e della direzione lavori, nonché del Project & Construction Management per conto di importanti imprese di costruzione italiane sia in Italia sia all'estero.

DI COSA CI OCCUPIAMO

- Building Information Modeling (BIM).
- Progettazione preliminare, definitiva ed esecutiva.
- Direzione lavori.
- Elaborazione della documentazione costruttiva per imprese appaltatrici.
- Assistenza in cantiere.
- Attività di commissioning (verifica, collaudo e messa in servizio).
- Classificazione dei luoghi con pericolo di esplosione.
- Diagnosi energetiche.
- Gestione pratiche autorizzative.

SETTORI IN CUI OPERIAMO

- Impianti elettrici industriali e civili.
- Impianti per la produzione di energia elettrica da fonti rinnovabili.
- Impianti per la rivelazione e la segnalazione allarme d'incendio.
- Sistemi di allarme intrusione e rapina, sorveglianza tvcc e controllo d'accesso.
- Impianti telefonici e per la trasmissione dei dati.
- Impianti per l'Home & Building Automation.
- Illuminotecnica per interni ed esterni.
- Impianti per la protezione delle strutture contro i fulmini.

A CHI CI RIVOLGIAMO

- Settore privato.
- Industrie tessili e metalmeccaniche.
- Industrie del tabacco.
- Industrie per la produzione di componenti elettronici a semiconduttore.
- Camere bianche.
- Imprese di costruzione impianti elettrici di vario genere e tipologia.
- Imprese edili.
- Enti pubblici, Comuni, Ministero della Difesa, Ministero dell'Interno.
- Settore ospedaliero e cliniche private.
- Studi odontoiatrici.
- Istituti di credito.
- Amministratori di condomini.
- Società per il dispacciamento dell'energia elettrica.
- Utenti produttori di energia elettrica da fonte rinnovabile.

ORGANIZZAZIONE

Per. Ind. FILIPPO SEGAT

Diploma di perito industriale capotecnico, specializzazione in elettrotecnica ed automazione, conseguito nell'anno 1996 presso l'Istituto Tecnico Industriale Statale "Quintino Sella" di Biella (BI).

Diploma di abilitazione all'esercizio della libera professione di perito industriale, specializzazione elettrotecnica, conseguito nell'anno 2001 presso l'Istituto Tecnico Industriale Statale "Quintino Sella" di Biella (BI).

Iscritto con n. 656 all'Ordine dei Periti Industriali e dei Periti Industriali Laureati delle Province di Biella e Vercelli dal 17 dicembre 2001.

Libero professionista dal 17 dicembre 2001.

Corsi di formazione post-diploma

- Progettazione ed installazione di impianti di domotica c/o Centro di Formazione Tecnica & Professionale Eurosatellite - Sansepolcro (AR).
- Valutazione e progettazione di impianti in ambienti con pericolo di esplosione c/o CEI Comitato Elettrotecnico Italiano - Milano.
- Valutazione del rischio dovuto al fulmine e scelta delle misure di protezione c/o CEI Comitato Elettrotecnico Italiano - Milano.
- Progettazione BIM con Revit - Corso Base qualificato ICMQ c/o Unione Professionisti - Bologna.
- Progettazione BIM con Revit - Corso Avanzato qualificato ICMQ c/o Unione Professionisti - Bologna.
- Revit MEP | Corso Completo c/o 4m group - Milano.
- Dynamo automazioni in BIM.

Conoscenze informatiche

- Conoscenza della struttura hardware di un computer.
- Gestione dei sistemi operativi Microsoft Windows.
- Disegno bidimensionale e tridimensionale (Autodesk AutoCAD).
- BIM - Building Information Modeling (Autodesk Revit - Autodesk Navisworks).
- Uso degli applicativi Microsoft Office (Word, Excel, Access, Power Point).
- Uso di software dedicati alla gestione della contabilità e alla progettazione tecnica.

ORGANIZZAZIONE

Per. Ind. MARCO CONTI

Diploma di perito industriale capotecnico, specializzazione in elettrotecnica ed automazione, conseguito nell'anno 1994 presso l'Istituto Tecnico Industriale Statale "Quintino Sella" di Biella (BI).

Diploma di abilitazione all'esercizio della libera professione di perito industriale, specializzazione elettrotecnica, conseguito nell'anno 2000 presso l'Istituto Tecnico Industriale Statale "Quintino Sella" di Biella (BI).

Iscritto con n. 643 all'Ordine dei Periti Industriali e dei Periti Industriali Laureati delle Province di Biella e Vercelli dal 18 dicembre 2000.

Libero professionista dal 18 dicembre 2000.

Corsi di formazione post-diploma

- Progettazione ed installazione di impianti fotovoltaici per la produzione di energia elettrica c/o Centro di Formazione Tecnica & Professionale Eurosatellite - Sansepolcro (AR).
- Energy Manager - Esperti in sistemi di gestione dell'energia - Corso certificato da CEPAS e propedeutico all'esame per EGE c/o CEI Comitato Elettrotecnico Italiano - Milano.
- Corso KNX c/o ABB SACE KNX Training Center - Vittuone (MI) - Certificazione KNX Partner N. 73416 emessa in data 27/11/2017 dall'organizzazione KNX Association.
- Valutazione del rischio dovuto al fulmine e scelta delle misure di protezione c/o CEI Comitato Elettrotecnico Italiano - Milano.
- Progettazione BIM con Revit - Corso Base qualificato ICMQ c/o Unione Professionisti - Bologna.
- Progettazione BIM con Revit - Corso Avanzato qualificato ICMQ c/o Unione Professionisti - Bologna.

Conoscenze informatiche

- Conoscenza della struttura hardware di un computer.
- Gestione dei sistemi operativi Microsoft Windows e GNU/Linux (Debian e Fedora Based distributions).
- Amministrazione di reti LAN.
- Disegno bidimensionale e tridimensionale (Autodesk AutoCAD).
- BIM - Building Information Modeling (Autodesk Revit - Autodesk Navisworks).
- Uso degli applicativi Microsoft Office (Word, Excel, Access, Power Point).
- Uso di software dedicati alla gestione della contabilità e alla progettazione tecnica
- Linguaggi di programmazione: Basic, Pascal, C e HTML.

DOTAZIONE TECNICA

Software

- Sistemi operativi su base Microsoft Windows 10/11 Pro a 64 bit.
- Suite Microsoft Office 365 Business Premium (Outlook, Word, Excel, PowerPoint, Access e Publisher).
- 2 TB di spazio di archiviazione su Microsoft Cloud Office 365.
- Sincronizzazione degli archivi con Microsoft OneDrive.
- Intranet aziendale e siti dei gruppi di lavoro con Microsoft SharePoint.
- Hosting della posta elettronica con Microsoft Exchange.
- Autodesk Revit: software per la progettazione architettonica, MEP e strutturale in ambiente BIM (Building Information Modeling).
- Autodesk Navisworks management: software di revisione dei modelli 3D per il settore architettonico, ingegneristico ed edile.
- Electro Graphics Eplus: software per il disegno tecnico progettato su piattaforma AutoCAD OEM.
- Electro Graphics Ampère Professional: software per il calcolo delle reti elettriche.
- Electro Graphics Cablo: software di gestione liste di cablaggio e cavi di connessione nella progettazione di impianti di automazione industriale.
- Electro Graphics Sigma: software per la computazione e preventivazione, analisi prezzi parametrica e stima dei lavori, della contabilità lavori e stati di avanzamento.
- DIALux Evo: software per il calcolo illuminotecnico di interni ed esterni.
- Elumtool: software per il calcolo illuminotecnico di interni ed esterni direttamente in BIM revit con valutazioni e rendering realistici.
- ETS5: software per la progettazione e la configurazione di sistemi di automazione su base KNX.
- GIMP: software per il fotoritocco e per la manipolazione di immagini.
- Software accessori vari di uso comune.

Hardware

- n. 1 computer workstation
- n. 3 computer portatili
- n. 2 tablet
- n. 1 plotter inkjet a colori
- n. 2 stampanti multifunzione (fax/copiatrice/scanner)
- rete LAN (cablata e Wi-Fi) connessa a Internet attraverso router dedicato.

Strumenti di misura, analisi e verifica

- misuratore di impedenza dell'anello di guasto per correnti elevate marca SONEL mod. MZC-330S
- strumento multifunzione marca HT ITALIA mod. GSC 57
- strumento multifunzione marca HT ITALIA mod. GSC 60
- strumento multifunzione marca HT ITALIA mod. Solar 300
- pinze amperometriche, tester digitali, luxmetri.

COLLABORATORI

ELETTROPROGETTI STUDIO ASSOCIATO

si avvale di numerosi collaboratori e professionisti esterni per lo svolgimento delle proprie attività e per far fronte a tutte le possibili esigenze e richieste del Cliente.

PRINCIPALI ATTIVITÀ PROFESSIONALI



Committente: **BULGARI GIOIELLI S.p.A.**

Località: Valenza (AL) - Italia

Oggetto: Realizzazione nuovo stabilimento di produzione.

Anno: 2023/...

Stato dell'opera: In fase di realizzazione

Progettazione esecutiva e costruttiva degli impianti elettrici e ausiliari di servizio.

Project & Construction Management per conto dell'impresa appaltatrice.

Verifica, collaudo e messa in servizio degli impianti.



Committente: **STMicroelectronics s.r.l.**

Località: Agrate Brianza (MB) - Italia

Oggetto: Realizzazione nuovo stabilimento di produzione.

Anno: 2019/2023

Stato dell'opera: Conclusa

Progettazione esecutiva e costruttiva degli impianti elettrici e ausiliari di servizio.

Project & Construction Management per conto dell'impresa appaltatrice.

Verifica, collaudo e messa in servizio degli impianti.



Committente: **Philip Morris Romania s.r.l.**

Località: Otopeni - Romania

Oggetto: Realizzazione nuovo stabilimento di produzione.

Anno: 2018/2019

Stato dell'opera: Conclusa

Progettazione esecutiva e costruttiva degli impianti elettrici e ausiliari di servizio.

Project & Construction Management per conto dell'impresa appaltatrice.

Verifica, collaudo e messa in servizio degli impianti.

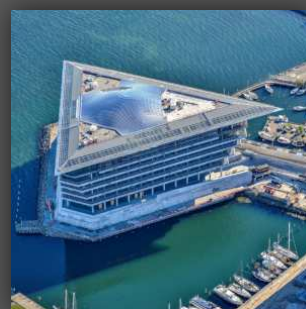

Committente: **Ferring Pharmaceuticals A/S**

Località: Copenaghen - Danimarca

Oggetto: Attività di commissioning

Anno: 2021/2022

Stato dell'opera: Conclusa

Verifica, collaudo e messa in servizio degli impianti elettrici per conto dell'impresa appaltatrice.

PRINCIPALI ATTIVITÀ PROFESSIONALI



Committente: **Nutkao s.r.l.**
Località: Canove di Govone (CN) - Italia
Oggetto: Realizzazione nuovo stabilimento di produzione.
Anno: 2017/2018
Stato dell'opera: Conclusa

Progettazione esecutiva e costruttiva degli impianti elettrici e ausiliari di servizio.
Assistenza all'installazione degli impianti elettrici.

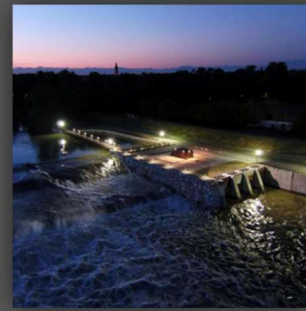

Committente: **EDISON S.p.A.**
Località: Pizzighettone (CR) - Italia
Oggetto: Realizzazione di nuova centrale idroelettrica per la produzione di energia elettrica. Potenza nominale 5,4 MVA.
Anno: 2015/2016
Stato dell'opera: Conclusa

Progettazione esecutiva dell'impianto di produzione compresa la progettazione esecutiva degli impianti elettrici a servizio della centrale.



Committente: **Philip Morris Manufacturing & Technology Bologna S.p.A.**
Località: Crespellano (BO) - Italia
Oggetto: Realizzazione nuovo stabilimento di produzione.
Anno: 2015/2019
Stato dell'opera: Conclusa

Progettazione esecutiva e costruttiva degli impianti elettrici e ausiliari di servizio.
Project & Construction Management per conto dell'impresa appaltatrice.
Verifica, collaudo e messa in servizio degli impianti.



Committente: **Metroselskabet - Copenhagen Metro**
Località: Copenaghen - Danimarca
Oggetto: Allestimento di n. 17 stazioni per nuova linea metropolitana.
Anno: 2018
Stato dell'opera: Conclusa

Progettazione costruttiva degli impianti elettrici a servizio delle stazioni (n. 17) della nuova linea Metro M3 Cityringen.
Assistenza all'installazione degli impianti elettrici.

PRINCIPALI ATTIVITÀ PROFESSIONALI



Committente: **Spinetta Energia s.r.l.**

Località: Alessandria - Italia

Oggetto: Realizzazione di nuova centrale idroelettrica per la produzione di energia elettrica. Potenza nominale 824 kVA.

Anno: 2013

Stato dell'opera: Conclusa

Progettazione esecutiva dell'impianto di produzione compresa la progettazione esecutiva degli impianti elettrici a servizio della centrale.

Progettazione e gestione autorizzazione opera elettrodotto di connessione con le reti di Enel Distribuzione S.p.A.

Pratiche per l'ottenimento del nulla osta ministero sviluppo economico.

Assistenza alla definizione delle specifiche dell'impianto di automazione per il corretto funzionamento della centrale.

Assistenza all'installazione degli impianti elettrici.



Committente: **GDM s.r.l.**

Località: Sordevolo (BI) - Italia

Oggetto: Realizzazione di nuova centrale idroelettrica per la produzione di energia elettrica. Potenza nominale 2,0 MVA.

Anno: 2012

Stato dell'opera: Conclusa

Progettazione e gestione dell'autorizzazione opera elettrodotto di connessione con le reti di Enel Distribuzione S.p.A.

Pratiche per l'ottenimento del nulla osta ministero sviluppo economico.

Messa in servizio della centrale di produzione.



Committente: **Sernet Riqualficazioni s.r.l.**

Località: Milano - Italia

Oggetto: Diagnosi energetica aziende municipalizzate.

Anno: 2015

Stato dell'opera: Conclusa

Collaborazione professionale finalizzata alla redazione di diagnosi energetiche per alcune aziende municipalizzate della provincia di Como.

PRINCIPALI ATTIVITÀ PROFESSIONALI



Committente: **Mirto s.r.l.**

Località: Cerrione (BI) - Italia

Oggetto: Realizzazione di un impianto di produzione da fonte rinnovabile di origine fotovoltaica. Potenza nominale 912 kWp.

Anno: 2011

Stato dell'opera: Conclusa

Progettazione esecutiva dell'impianto fotovoltaico.

Assistenza alla richiesta di autorizzazione unica presso la Provincia di Biella.

Progettazione e gestione dell'autorizzazione opera elettrodotto di connessione con le reti di Enel Distribuzione S.p.A.

Gestione pratiche per la connessione dell'impianto di produzione.

Gestione pratiche finalizzate al conseguimento delle tariffe incentivanti e per la stipula della convenzione per la vendita dell'energia prodotta.

Gestione pratiche per la denuncia di apertura officina elettrica.

Assistenza all'installazione degli impianti elettrici.



Committente: **Avanza Società Agricola S.S.**

Località: Casalino (NO) - Italia

Oggetto: Realizzazione di un impianto di produzione da fonte rinnovabile di origine fotovoltaica. Potenza nominale 1,0 MWp.

Anno: 2011

Stato dell'opera: Conclusa

Progettazione esecutiva dell'impianto fotovoltaico.

Progettazione e gestione dell'autorizzazione opera elettrodotto di connessione con le reti di Enel Distribuzione S.p.A.

Gestione pratiche per la connessione dell'impianto di produzione.

Gestione pratiche finalizzate al conseguimento delle tariffe incentivanti e per la stipula della convenzione per la vendita dell'energia prodotta.

Gestione pratiche per la denuncia di apertura officina elettrica.

Assistenza all'installazione degli impianti elettrici.

ALTRE ATTIVITÀ PROFESSIONALI

Committente: ENEL Distribuzione S.p.A.
Località: Province di Novara, Biella e Vercelli - Italia
Oggetto: Contratto generico per prestazioni di ingegneria.
Incarico ricevuto: Servizi di ingegneria da effettuarsi sul territorio delle province di Novara, Biella e Vercelli.

Committente: Fondazione Cassa di Risparmio di Biella
Località: Biella (BI) - Italia
Oggetto: Ristrutturazione fabbricato "Villa Boffo"
Incarico ricevuto: Progettazione esecutiva dell'impianto elettrico e degli impianti speciali (trasmissione dati, telefonico, citofonico, antintrusione, rivelazione incendi, controllo accessi, videosorveglianza TVCC, diffusione sonora).
Direzione tecnica dei lavori.
Contabilità e liquidazione lavori.

Committente: Clinica Viana - Centro Odontoiatrico e Medico Polispecialistico
Località: Novara (NO) - Italia
Oggetto: Realizzazione nuova sede
Incarico ricevuto: Progettazione esecutiva dell'impianto elettrico e degli impianti speciali (home automation, trasmissione dati, telefonico, citofonico, antintrusione, rivelazione incendi, controllo accessi, videosorveglianza TVCC, diffusione sonora).
Assistenza all'installazione degli impianti elettrici.

Committente: Società di Servizi Sanitari a.r.l.
Località: Piemonte e Lombardia - Italia
Oggetto: Verifiche periodiche.
Incarico ricevuto: Realizzazione verifiche periodiche per il controllo del buono stato degli impianti elettrici da effettuarsi all'interno di studi medici dentistici (circa 150 studi) in ottemperanza alla Norma CEI 64-8.

Committente: Comune di Pralungo (BI)
Località: Pralungo (BI) - Italia
Oggetto: Lavori di adeguamento alla normativa sul superamento delle barriere architettoniche, alla normativa antincendio, adeguamento impianti ed in materia di rendimento energetico edificio scolastico.
Incarico ricevuto: Progettazione esecutiva degli impianti elettrici e ausiliari di servizio.
Direzione tecnica dei lavori.
Contabilità e liquidazione lavori.

ALTRE ATTIVITÀ PROFESSIONALI

Committente: Comune di Mongrando (BI)
Località: Mongrando (BI) - Italia
Oggetto: Progetto per l'adeguamento dell'impianto elettrico a seguito della ristrutturazione ai fini antincendio e sicurezza degli edifici scolastici "Scuola media Boggiani", "Scuola elementare fraz. Curanuova" e "Asilo infantile Vineis"
Incarico ricevuto: Progettazione esecutiva degli impianti elettrici e ausiliari di servizio.
Direzione tecnica dei lavori.
Contabilità e liquidazione lavori.

Committente: VESTA S.p.A. per conto del Ministero degli Interni
Località: Biella (BI) - Italia
Oggetto: Ristrutturazione del complesso immobiliare ex I.P.A.I e ex Caserma Carabinieri da destinarsi a Prefettura e da concedere in locazione al Ministero degli interni.
Incarico ricevuto: Progettazione esecutiva degli impianti elettrici e ausiliari di servizio
Progettazione degli impianti relativi alla rete dati e fonia.
Direzione tecnica dei lavori.

Committente: Casa di cura privata "La Vialarda S.p.A."
Località: Biella (BI) - Italia
Oggetto: Nuovi uffici reception e spogliatoi "Casa di cura privata La Vialarda"
Incarico ricevuto: Progettazione esecutiva degli impianti elettrici e ausiliari di servizio.
Assistenza all'installazione degli impianti elettrici.

Committente: Nordiconad Margherita Due s.r.l.
Località: Gozzano (NO) - Italia
Oggetto: Realizzazione nuovo supermercato
Descrizione: Progettazione esecutiva degli impianti elettrici e ausiliari di servizio.
Assistenza all'installazione degli impianti elettrici.

Numerose collaborazioni professionali per la progettazione esecutiva degli impianti elettrici e ausiliari di servizio per:

- Istituti di credito (Banca Sella S.p.A.)
- Ospedale di Biella
- Cooperativa "DOMUS LÆTITIÆ"
- F.A. POWERTRAIN S.p.A.

e per l'adeguamento degli impianti elettrici presso edifici condominiali e industrie tessili e metalmeccaniche (Filatura pettinata COLMART s.n.c., ESAFIL di Bonino Roberto & C., Filatura Cardata Biellese s.r.l., Tintoria FIN-MA s.n.c., GARTO CAVI s.r.l., Filatura Cardata VENUS, Filatura Wal Lys s.r.l., MARZOTTO S.p.a.)

COS'È IL BIM?

Il Building Information Modeling (BIM) è il processo olistico di creazione e gestione delle informazioni relative a una costruzione. Basato su un modello intelligente e supportato da una piattaforma cloud, il BIM integra dati strutturati multidisciplinari per creare una rappresentazione digitale di un asset durante tutto il suo ciclo di vita, dalla pianificazione e dalla progettazione alla costruzione e alla messa in funzione.

(Definizioni e immagini da sito Autodesk).



Pianificazione

Ottimizzare la pianificazione dei progetti combinando l'acquisizione della realtà e i dati reali per generare modelli contestuali dell'ambiente naturale ed edificato esistente.

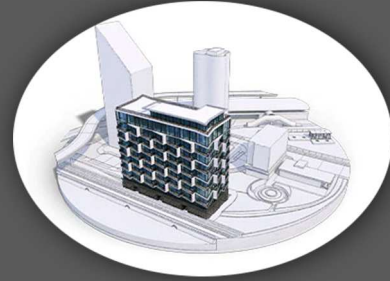

Progettazione

In questa fase, vengono eseguiti i processi di progettazione concettuale, analisi, creazione dei dettagli e documentazione. Nella fase di pre-costruzione, i dati BIM vengono utilizzati per definire la pianificazione e la logistica.

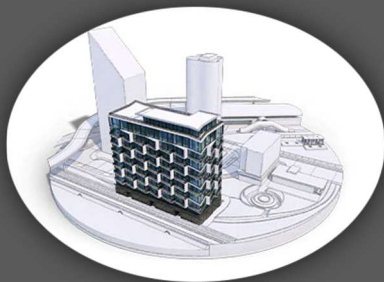

Costruzione

Durante questa fase inizia la fabbricazione in base alle specifiche del BIM. Le informazioni relative alla logistica della costruzione vengono condivise con i professionisti specializzati e gli appaltatori coinvolti per garantire i massimi livelli di sincronizzazione ed efficienza.



Gestione operativa

I dati BIM si estendono anche alla gestione operativa e alla manutenzione degli asset costruiti. I dati BIM possono essere utilizzati in una fase successiva, ad esempio per una ristrutturazione economica o per uno smantellamento efficiente.

ESEMPI DI MODELLAZIONE ESTRATTI DAI NOSTRI LAVORI

ELETTROPROGETTI STUDIO ASSOCIATO

per lo sviluppo dei propri progetti ha investito e continua ad investire nel Building Information Modeling (BIM) utilizzando in ogni fase di lavoro i software Revit® e Naviswork® di Autodesk.

Il software Revit® aiuta i team di architettura, ingegneria e costruzioni (AEC) a creare edifici e infrastrutture di alta qualità permettendo di:

- modellare forme, strutture e sistemi in 3D con precisione parametrica e facilità;
- semplificare il lavoro di documentazione, con revisioni istantanee di piani, prospetti, abachi e sezioni man mano che i progetti cambiano;
- potenziare i team multidisciplinari con set di strumenti specializzati e un ambiente di progetto unificato.

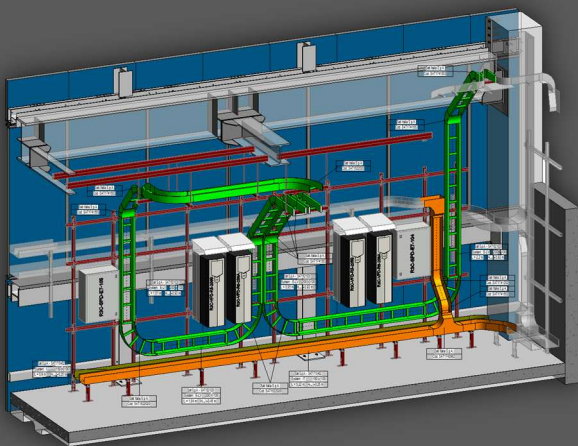

Routing vie cavo con riportate tutte le informazioni degli elementi costituenti l'impianto per una corretta e rapida installazione da parte dell'appaltatore.

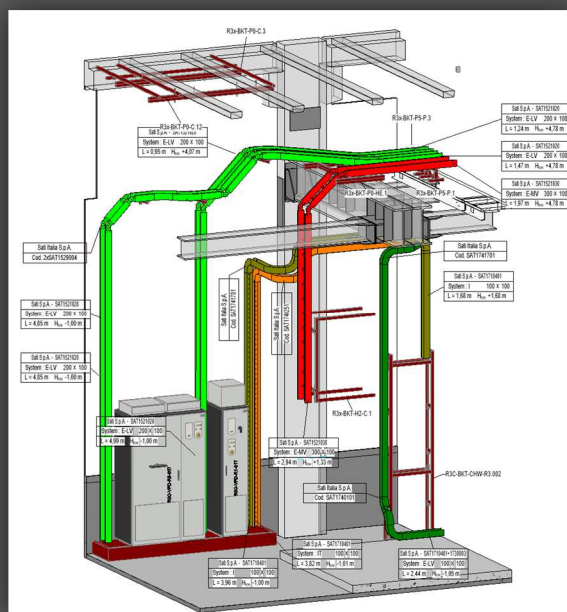

Routing vie cavo con riportate tutte le informazioni degli elementi costituenti l'impianto per una corretta e rapida installazione da parte dell'appaltatore.



Quadro elettrico di distribuzione con riportate tutte le informazioni degli elementi costituenti l'impianto per una corretta e rapida installazione da parte dell'appaltatore.

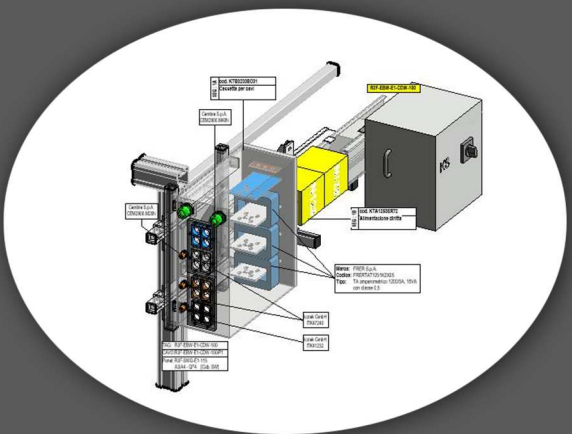

Particolare testata di alimentazione blindosbarra con riportate tutte le informazioni degli elementi costituenti l'impianto per una corretta e rapida installazione da parte dell'appaltatore.

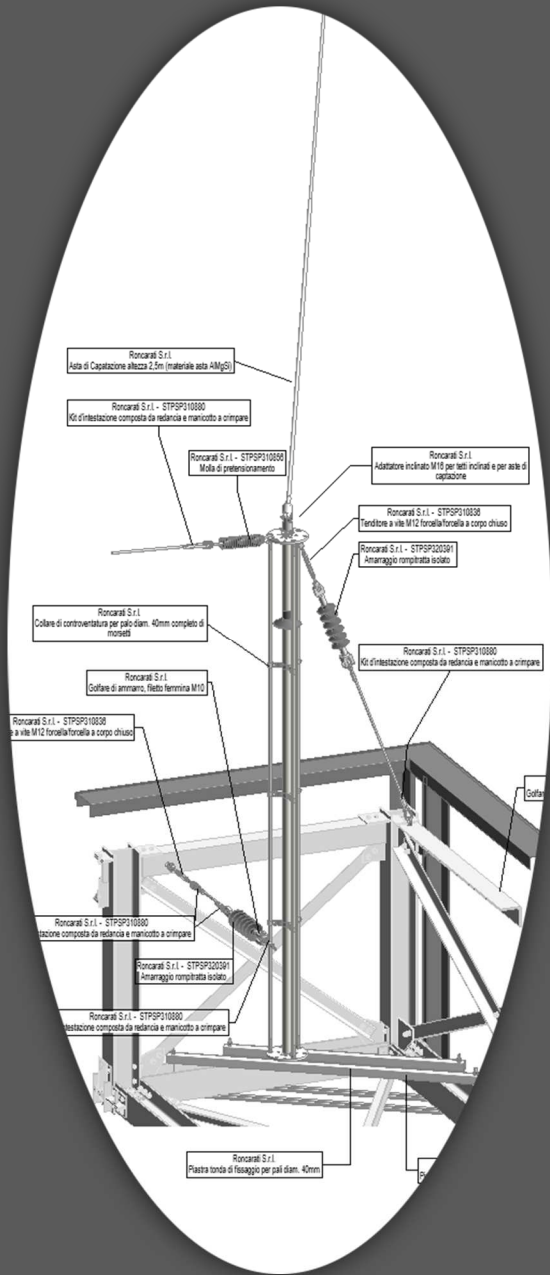

Particolare asta di captazione impianto parafulmine con riportate tutte le informazioni degli elementi costituenti l'impianto per una corretta e rapida installazione da parte dell'appaltatore.